

ATTUATORE LUCI 2 USCITE LIGHT IN WALL SWITCH 2 GANGS

Indice manuale d'istruzioni Instruction manual index

Pag. 2 Italiano

- Pag. 3 Informazioni tecniche e specifiche dispositivo
- Pag. 5 Registrazione/Login Applicazione
- Pag. 7 Configurazione dispositivo nell'applicazione
- Pag. 10 Controllo del dispositivo tramite applicazione
- Pag. 12 Creazione scenari e automazioni
- Pag. 14 Condivisione dei dispositivi

Pag. 16 English

- Pag. 17 Technical information and device features
- Pag. 19 App Registration/Login
- Pag. 21 Device configuration in the application
- Pag. 24 Device control via application
- Pag. 26 Creation of Scenarios and Automations
- Pag. 28 Sharing Devices

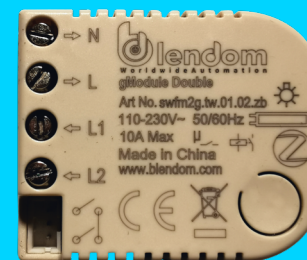

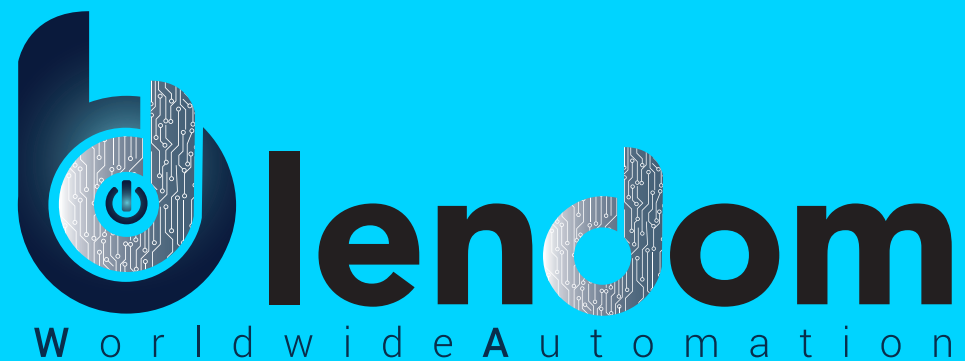

Manuale d'Istruzioni

ATTUATORE LUCI 2 USCITE
modello swfm2g.tw.01.02.zb

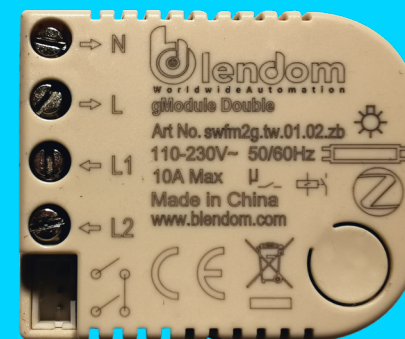

Contenuto della scatola

1. Attuatore luci a 2 uscite
2. Cavetti per collegamento elettrico
3. Mini manuale di istruzioni

Dati Tecnici

Dimensioni: 44x37x16,4 mm

Voltaggio: 110-230Vac

Potenza massima: 10A

Protocollo di comunicazione: Zigbee 3.0

Frequenza: 2.4 Ghz

Certificazioni: CE

Garanzia: 12 mesi

AVVERTENZE

- Questo dispositivo utilizza un segnale radio che passa attraverso pareti, finestre e porte. Il segnale è fortemente influenzato da condizioni locali come grandi oggetti metallici, cablaggio della casa, mobili, frigoriferi, microonde e simili elettrodomestici.
- Non esporre questo prodotto a calore o umidità eccessivi.
- Prevenire l'esposizione alla luce solare diretta per un lungo periodo.
- Non tentare di riparare questo prodotto. Se il prodotto è danneggiato o in caso di dubbi sul corretto funzionamento, riportare il prodotto nel luogo di acquisto.
- Non pulire il prodotto con alcun liquido.

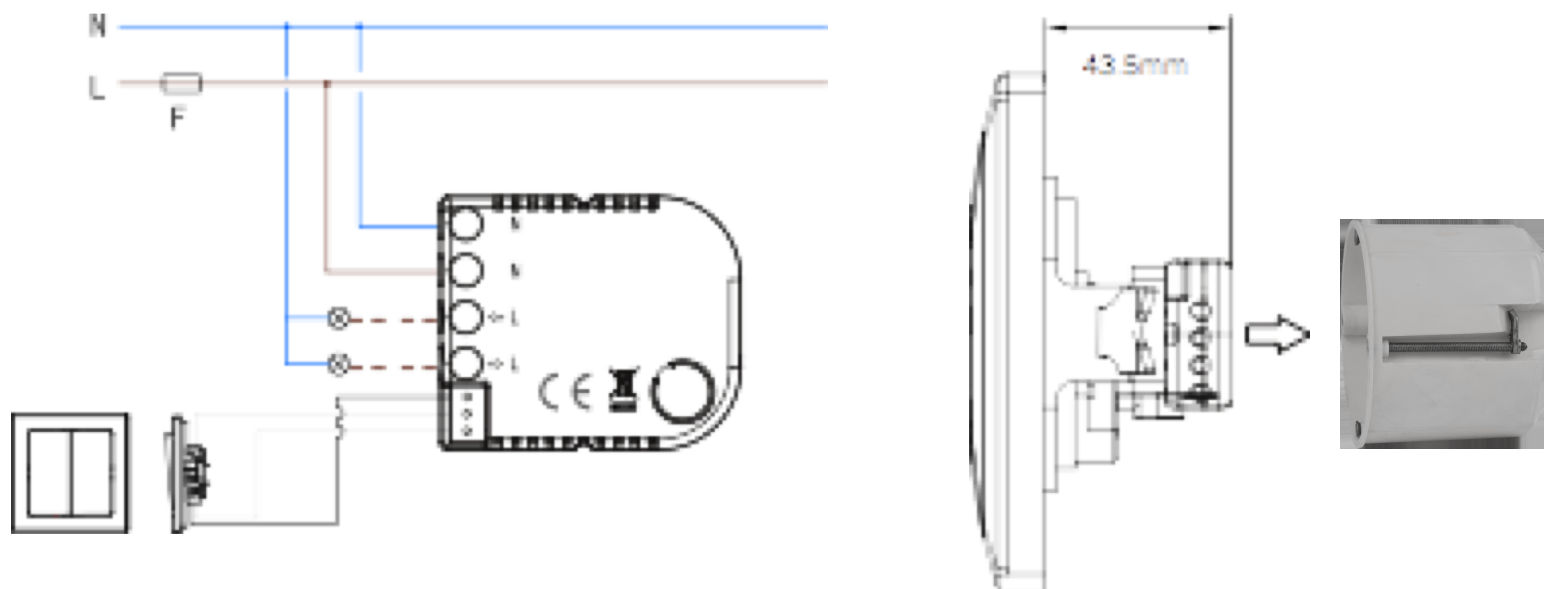

Installazione a parete

ATTENZIONE

Leggere attentamente queste istruzioni per evitare danni al prodotto e situazioni pericolose.

L'installatore deve essere un tecnico esperto e qualificato.

Rischio di scosse elettriche o danni alle apparecchiature o corto circuito del dispositivo.

Scollegare l'alimentazione elettrica prima dell'installazione.

Registrazione

Dopo aver scaricato l'Applicazione gratuita Blendom da Apple Store o Play Store, crea un nuovo account seguendo i seguenti passaggi:

1. Clicca "Crea un nuovo Account" (Fig.1)
2. Dopo aver preso visione dell'informativa sulla privacy, clicca «Sono d'accordo» (Fig.2)
3. Seleziona il prefisso del tuo Paese, inserisci il tuo indirizzo mail e clicca «Ottieni codice di verifica» (Fig.3)
4. Inserisci il codice che hai ricevuto via mail, imposta la tua password personale e clicca «Fine» (Fig.4)

Ora potrai accedere alla pagine per la creazione della tua Casa Domotica.

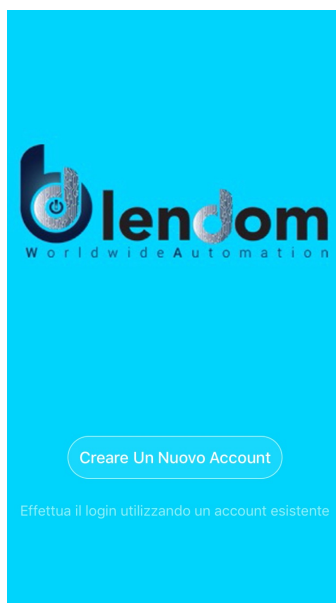

Fig.1

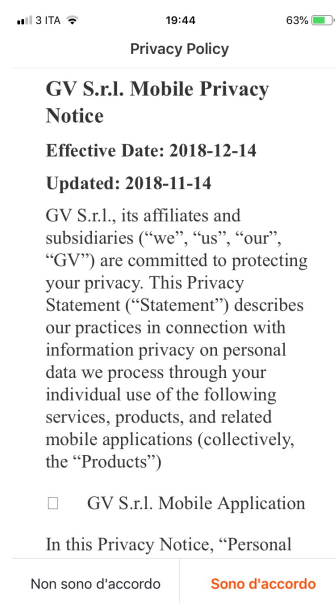

Fig.2

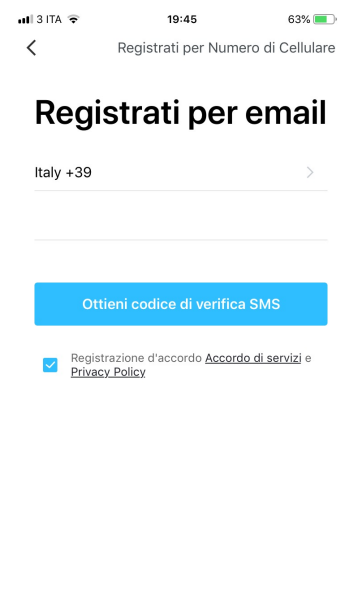

Fig.3

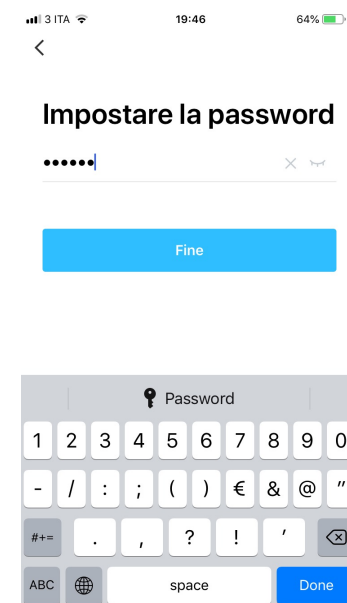

Fig.4

Password dimenticata

Se hai dimenticato la password del tuo account Blendom, puoi resettarla seguendo i seguenti passaggi:

1. Clicca "Password dimenticata" come mostrato nella Fig.1
2. Seleziona il prefisso del tuo paese e inserisci l'indirizzo mail con cui ti sei registrato e clicca «Ottieni codice di verifica» (Fig.2)
3. Inserisci il codice di verifica ricevuto via mail, inserisci la nuova password e clicca "Fine" (Fig.3) per impostare la nuova password e accedere alla tua Casa.

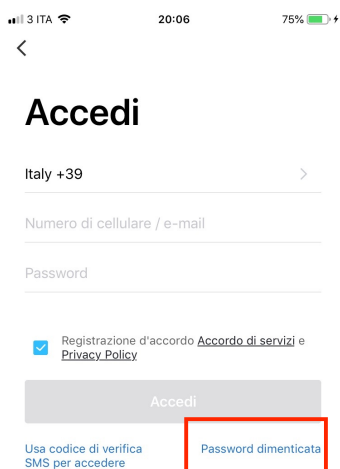

Fig.1



Fig.2

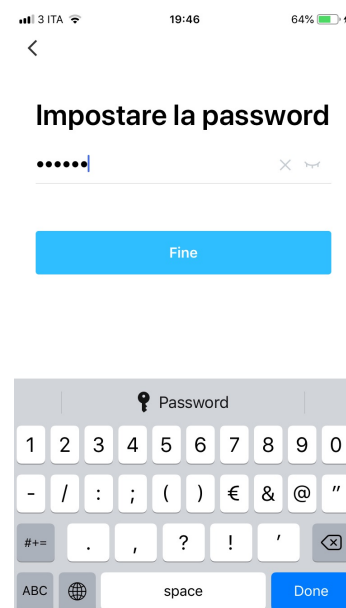
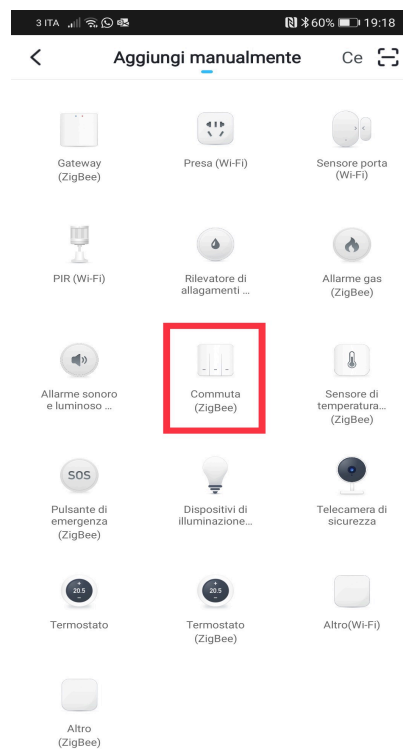
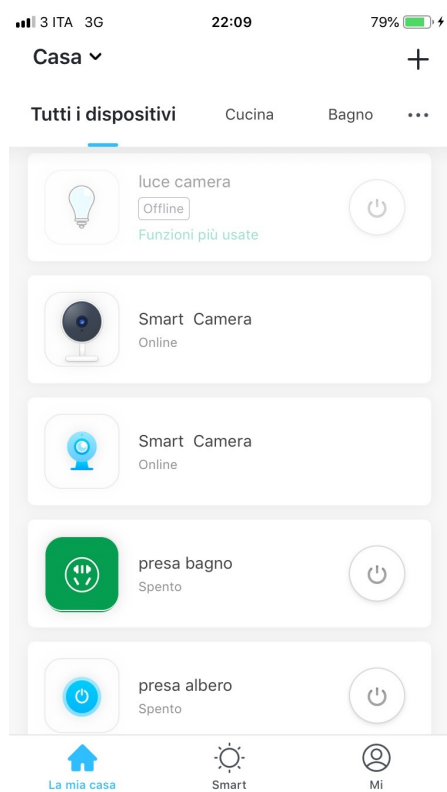

Fig.3

Per aggiungere il tuo nuovo dispositivo, apri l'applicazione e accedi alla schermata «La mia Casa», clicca «+» nell'angolo in alto a destra e seleziona «Commuta (Zigbee)».

Accendi il dispositivo tramite l'apposito tasto e premilo per 5 secondi fino a quando una luce blu inizia a lampeggiare indicando che il dispositivo è pronto per essere configurato.



Dopo aver inizializzato il dispositivo, dall'applicazione:

1. Scegli il gateway a cui desideri collegare il nuovo dispositivo e premi "Fine" (Fig. 1)
2. Premi «Conferma che l'indicatore lampeggi velocemente» (Fig. 2) per collegare il nuovo dispositivo. Si aprirà una Pagina come mostrato in Figura 3.

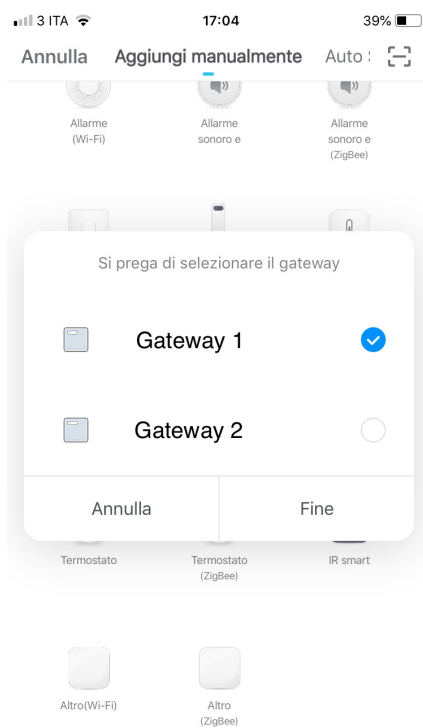

Fig. 1

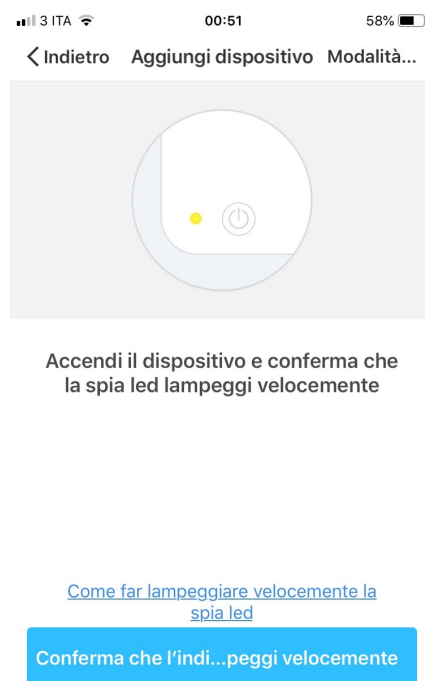

Fig. 2

Durante la connessione del dispositivo, puoi vedere lo stato di connessione come da Figura 3.

A connessione avvenuta, si aprirà una pagina come da Figura 4.

Seleziona il locale della casa in cui si trova il dispositivo e clicca «Fine» per accedere alla pagina di controllo del tuo nuovo dispositivo.

Ora la tua nuova placca per il controllo luci è pronta per essere controllata tramite App, anche da remoto.

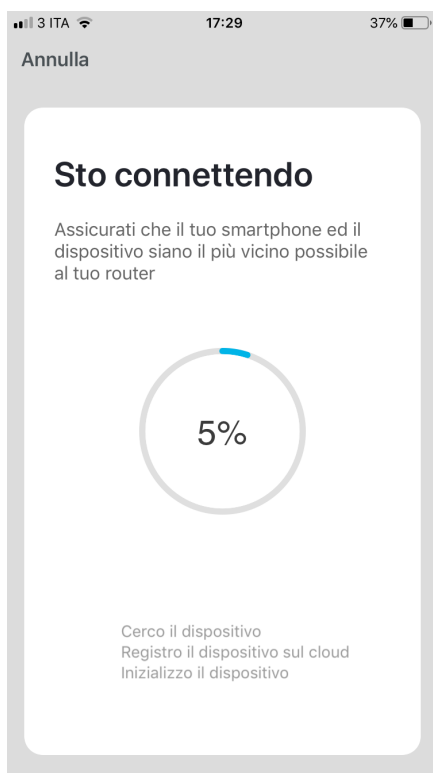
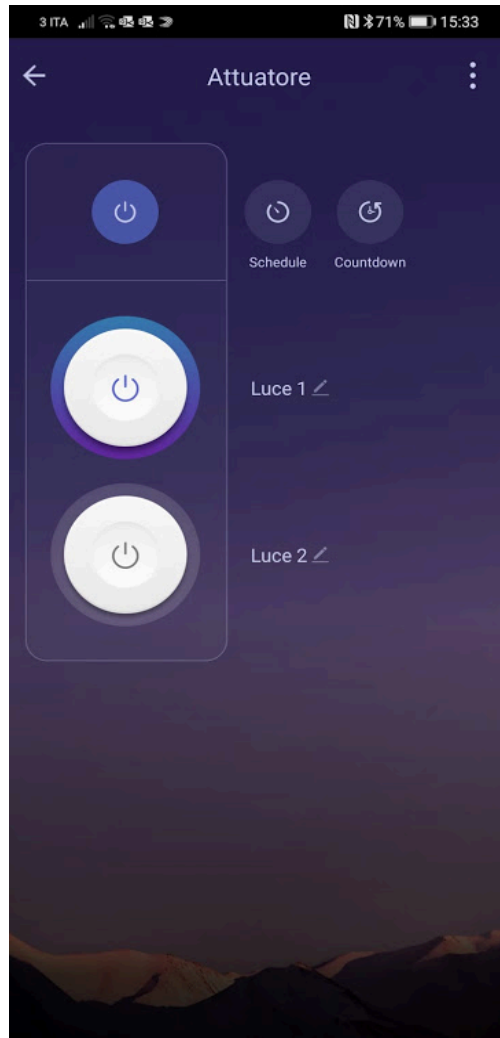

Fig. 3



Fig. 4



Dopo aver collegato il dispositivo, si aprirà automaticamente la pagina per controllarlo tramite l'applicazione.

Puoi modificare il nome di ogni pulsante per avere il riferimento della luce a cui è collegato.

Cliccando sui pulsanti puoi accendere e spegnere la singola lampadina.

Puoi anche accendere e spegnere simultaneamente le lampadine collegate con l'apposito pulsante generale, programmare l'accensione e lo spegnimento di ogni lampadina in orari predefiniti e attivare il conto alla rovescia per ogni lampadina.

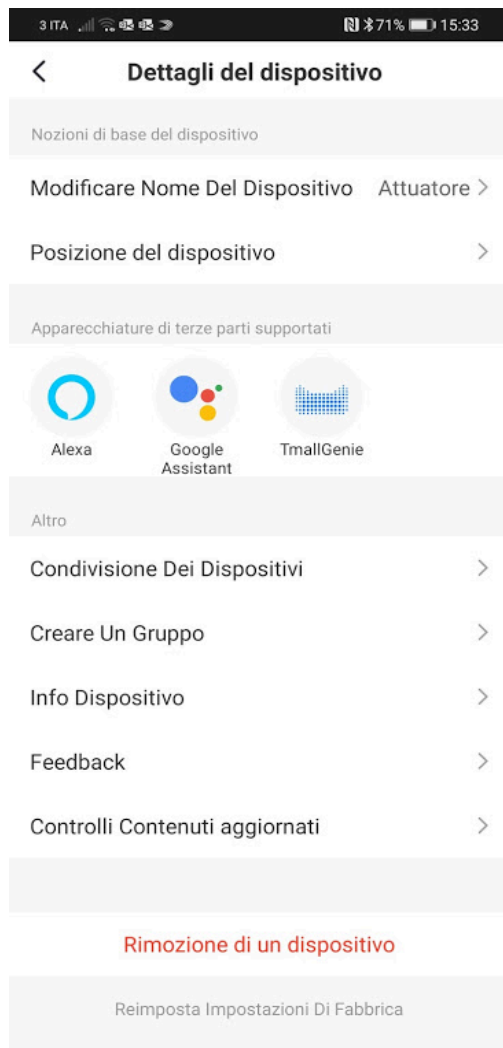

Cliccando il simbolo di menù in alto a destra, puoi:

- Modificare il nome del tuo nuovo dispositivo e la sua posizione nella tua casa.
- Verificare come poterlo collegare alle tue apparecchiature di controllo vocale.
- Condividere il controllo del dispositivo con altri membri della famiglia o amici.
- Creare un gruppo composto da più dispositivi in modo tale da poterli controllare insieme (funzione al momento non disponibile).
- Conoscere tutti i dati del tuo dispositivo.
- Inviare i tuoi feedback e scrivere al nostro centro assistenza per qualsiasi richiesta.
- Aggiornare il firmware del dispositivo.
- Rimuovere il dispositivo.

Puoi creare un infinito numero di Scenari e Automazioni facendo interagire i vari dispositivi tra loro. Cliccando "Smart" al centro in basso nella pagina iniziale e successivamente "Scenario" o "Automazione" nella parte alta centrale della pagina e "Aggiungi" al centro, puoi aggiungere uno scenario o un'automazione.

- Uno Scenario è un insieme di comandi assegnati ai vari dispositivi che si attiveranno simultaneamente ogni qual volta si cliccherà sullo scenario creato o nei giorni e nelle ore da te programmate.
- Un Automazione è l'esecuzione di un comando predefinito per un determinato dispositivo quando una specifica condizione si è attivata.



Controllare più dispositivi con un clic o utilizzando un altoparlante AI tramite comandi vocali.

Aggiungi scenario



Eseguire automaticamente in base a condizioni quali meteo, stato del dispositivo e ora.

Aggiungi azione automatica



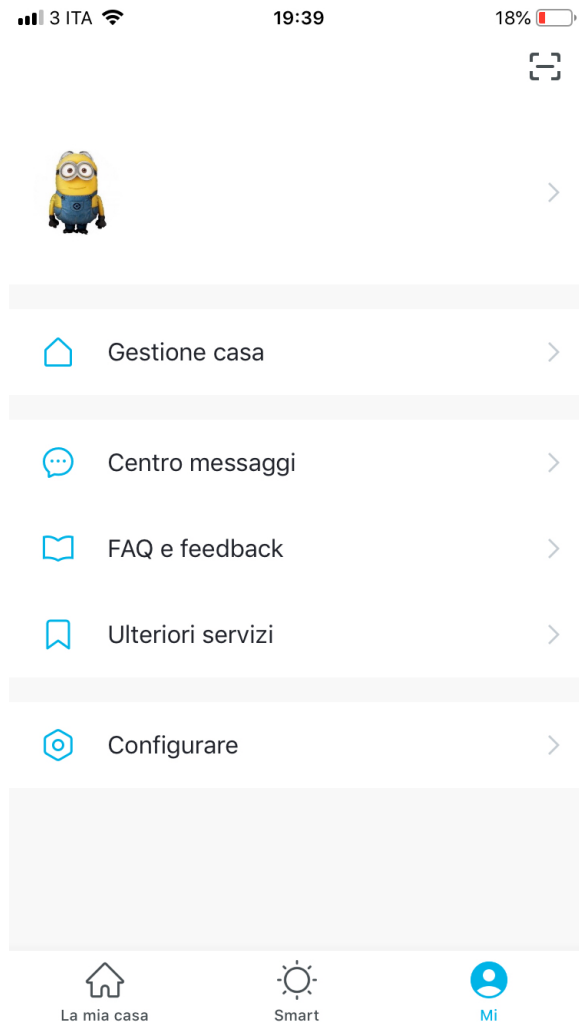

“Mi” è la pagina in cui è possibile modificare le proprie impostazioni.

1. Proprio Profilo
2. Gestione della propria Casa
3. Centro Messaggi
4. Domande frequenti e feedback
4. Ulteriori servizi, quali l’elenco degli apparecchi associabili all’applicazione (Google Home, Amazon Echo) per poter controllare la propria casa tramite comandi vocali.
5. Configurazioni, per attivare notifiche push e altre funzionalità.

Puoi condividere i tuoi dispositivi con la tua famiglia e con gli amici che hanno scaricato l'applicazione Blendom ed effettuato la registrazione.

Le persone con cui condividi i tuoi dispositivi possono essere impostate come amministratori o semplici utilizzatori. Come amministratori possono gestire i dispositivi, gli scenari e le automazioni, le stanze e gli altri membri della casa, come utilizzatori possono solamente utilizzare i dispositivi e gli scenari.

Hai due modalità per condividere i tuoi dispositivi:

- A. Entra nella pagina del tuo profilo, clicca su «Gestione Casa» e «Aggiungi membri» per poter inserire i dati con cui l'utente si è registrato nell'applicazione Blendom.
- B. Entra nel menù del dispositivo che vuoi aggiungere, clicca «Condivisione dei Dispositivi» ed inserisci i dati con cui l'utente si è registrato nell'applicazione Blendom.

GRAZIE

**Per qualsiasi problema, scrivici all'indirizzo
info@blendom.com**

Note:

Le figure utilizzate in questo manuale potrebbero differire da quelle dell'applicazione in seguito agli aggiornamenti che periodicamente vengono effettuati sui prodotti e sul software.

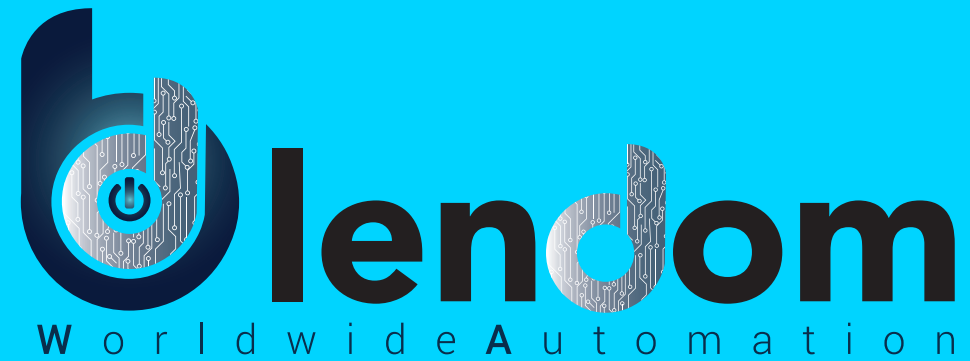

Instruction Manual

LIGHT IN WALL SWITCH 2 GANGS
model swfm2g.tw.01.02.zb

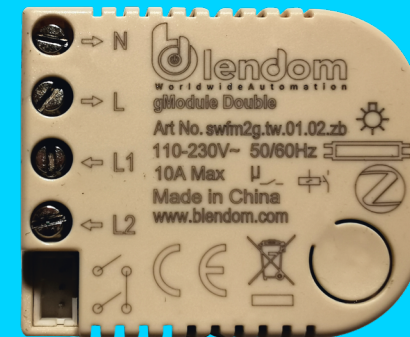

The contents of the box

1. In wall switch actuator 2 gangs.
2. Wires for connection
3. Mini instruction manual

Technical datas

Size: 44x37x16,4 mm

Voltage: 110-230Vac

Maximum power: 10A

Communication protocol: Zigbee 3.0

Frequency: 2.4 Ghz

Certifications: CE

Warranty: 12 months

WARNINGS

- This device uses a radio signal that passes through walls, windows and doors. The range is strongly influenced by local conditions such as large metal objects, house wiring, furniture, refrigerators, microwaves and similar household appliances.
- Do not expose this product to excessive heat or humidity.
- Prevent exposure to direct sunlight for a long time.
- Do not attempt to repair this product. If the product is damaged or if you are unsure of its correct functioning, return the product to the place of purchase.
- Do not clean the product with any liquid.

NO.1

WIRING DIAGRAM

EN

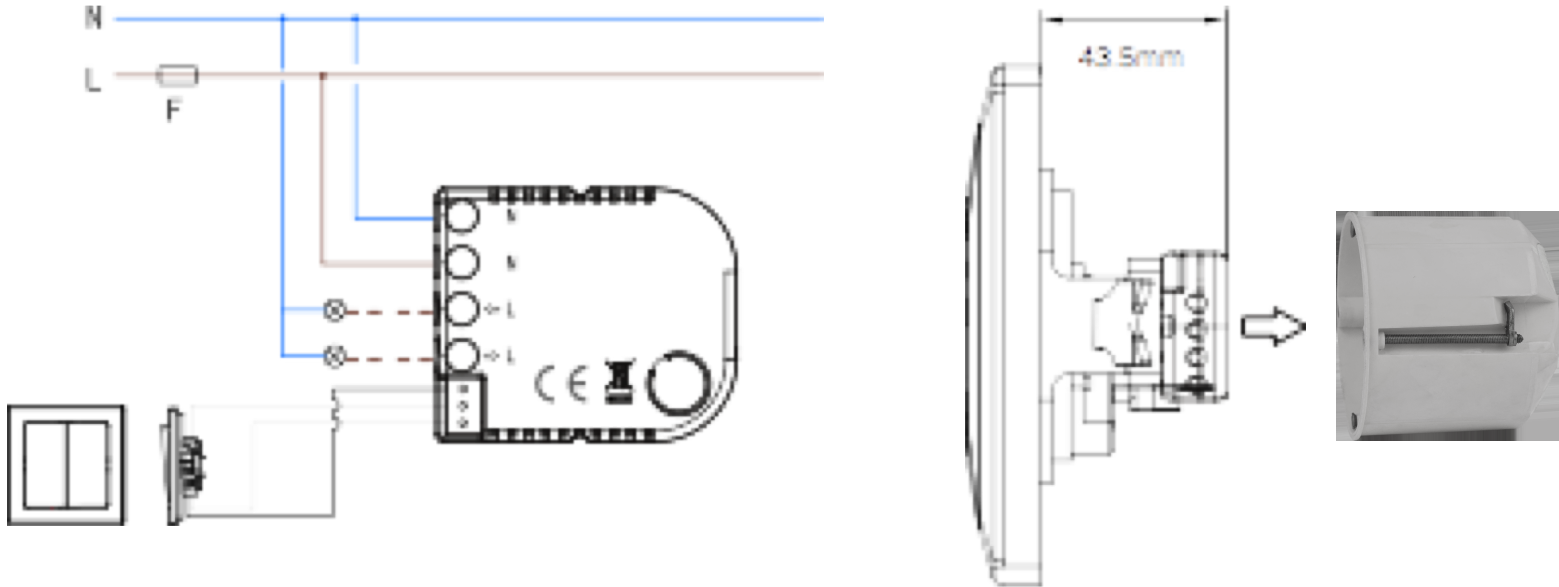

Wall mounting

ATTENTION

**Read these instructions carefully to avoid product damage and dangerous situations.
The installer must be an expert and qualified technician.
Risk of electric shock or equipment damage or device short circuit.
Disconnect the power supply before installation.**

Registration

After downloading the free Blendom App from Apple Store or Play Store, please create a new account by following these steps:

1. Press “Register” (Pic.1)
2. After have read the Privacy Policy, press «Agree» (Pic.2)
3. Select your country code, enter the mail address you want to use to login and press «Get authentication code» (Pic.3)
4. Enter the code you received by mail, set your personal password and press «Completed» (Pic.4)

Now you can access the pages for the creation of your Smart Home.

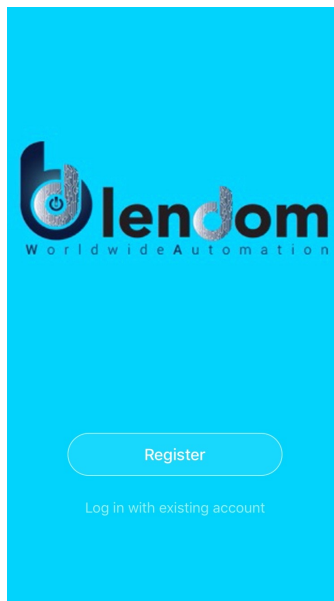

Pic.1

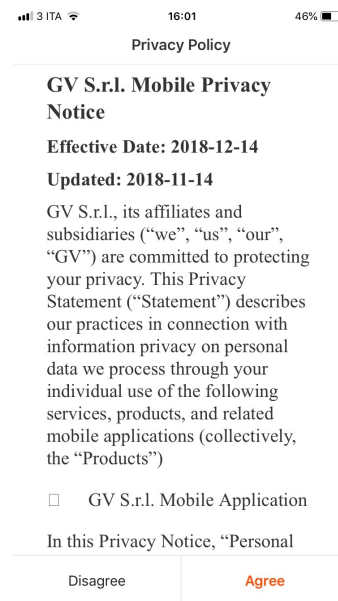

Pic.2

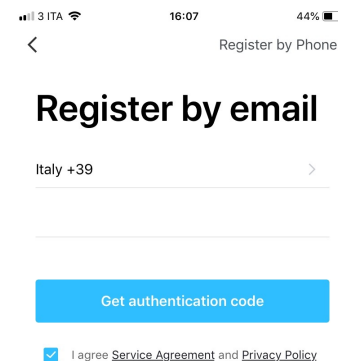

Pic.3

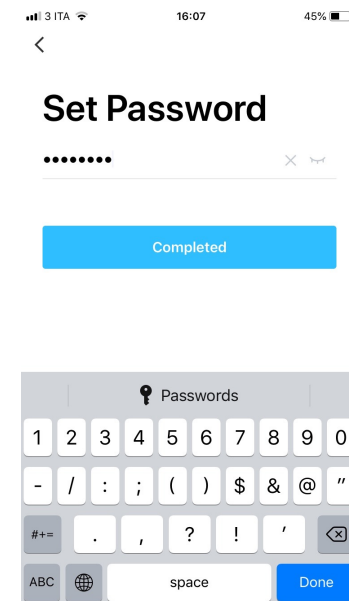

Pic.4

Forgot Password

If you forgot your Blendom account password, you can reset it by following these steps:

1. Press “Forgot password”, as shown in the picture 1
2. Select your country code and enter the mail address you registered with and press “Get authentication code” (Pic.2)
3. Enter the authentication code you received by mail, set a new password and press «Completed» (Pic.3) to access again your smart home page.

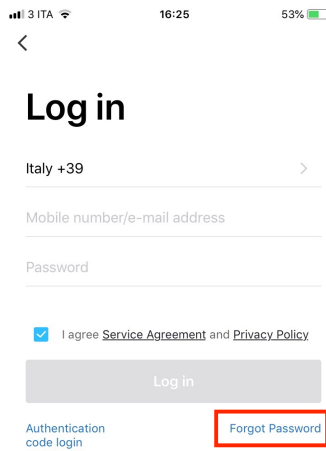

Pic.1

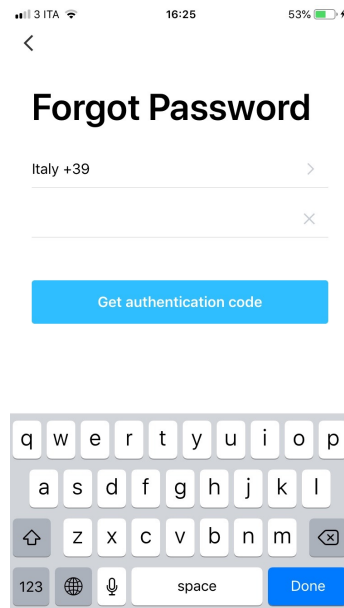

Pic.2

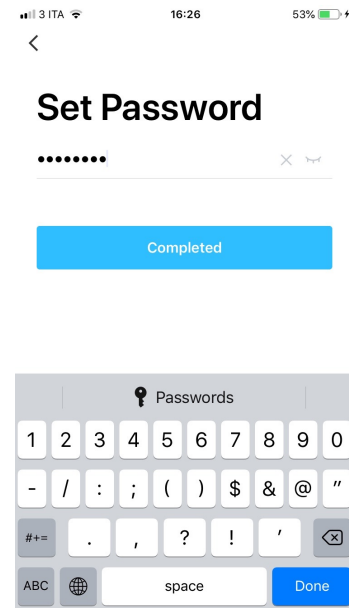

Pic.3

NO.3

Add New Device

EN

To add your new device, open Blendom App on «My Home» page, press «+» in the upper right corner and then «Switch Zigbee».

Switch on the device pressing the On/Off button and then long press it for 5 seconds till the light start blinking to advice that device is ready to be connected.

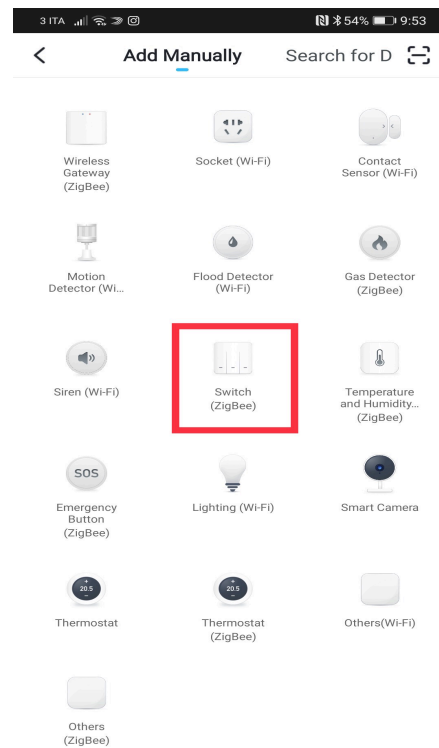
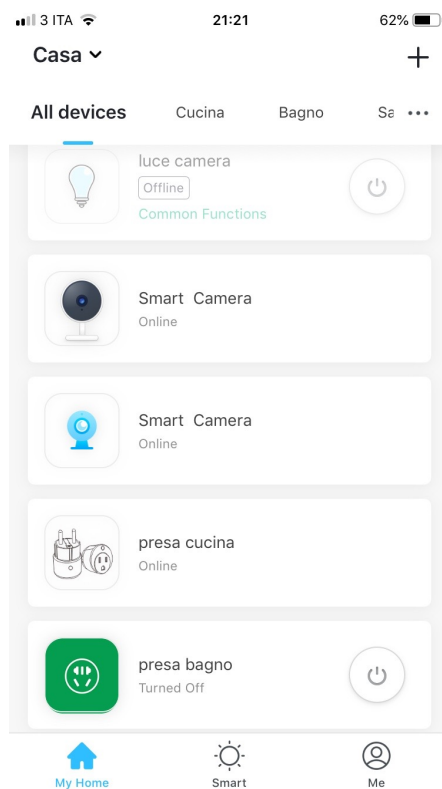

NO.3

Add New Device

EN

After resetting the device:

1. Choose the gateway you want the new devices will be connected to and press “Done” (Pic. 1)
2. Press «Confirm indicator rapidly blinks» (Pic. 2) to connect your new device. A Page will open as shown in Picture 3.

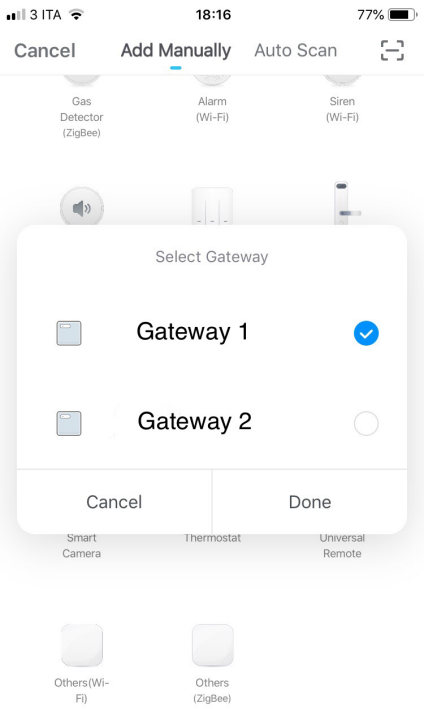

Pic. 1

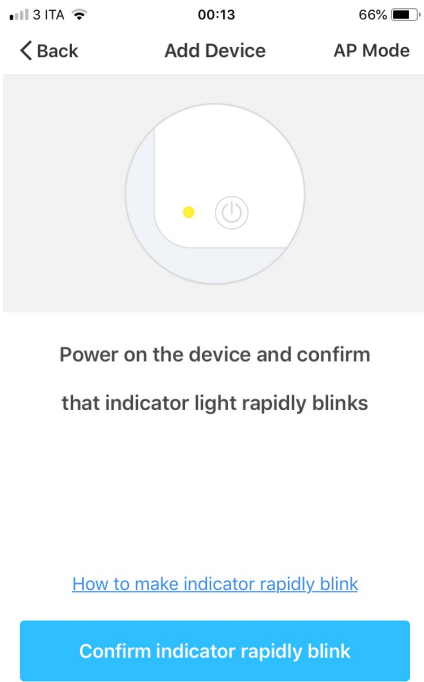

Pic. 2

NO.3

Add New Device

EN

When connecting the device, you can see the connection status as shown in Picture 3.

Once connected, a page will open as shown in Picture 4.

Select the room of your home where the device is located and press «Done» to access the control page of your new device.

Now your new smart switch actuator is ready to be controlled via the App, even remotely.

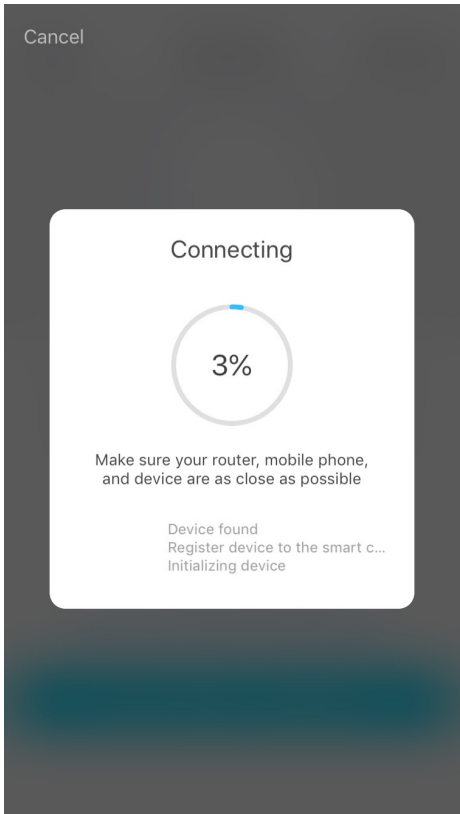

Pic. 3

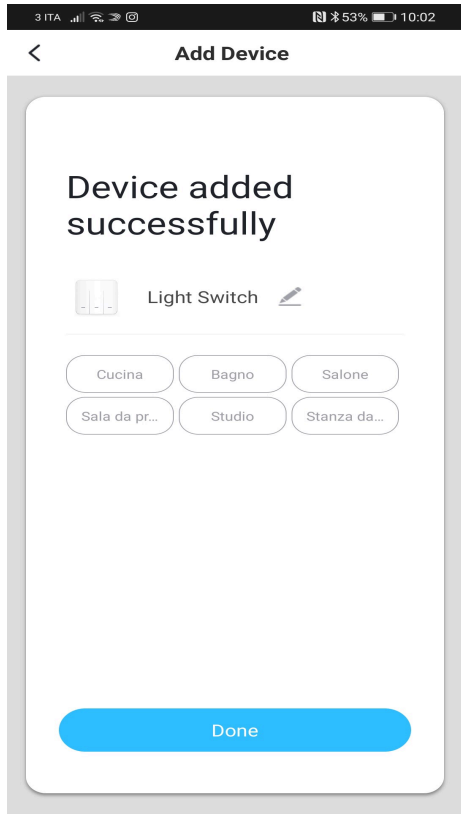

Pic. 4

NO.4 Device Control

EN

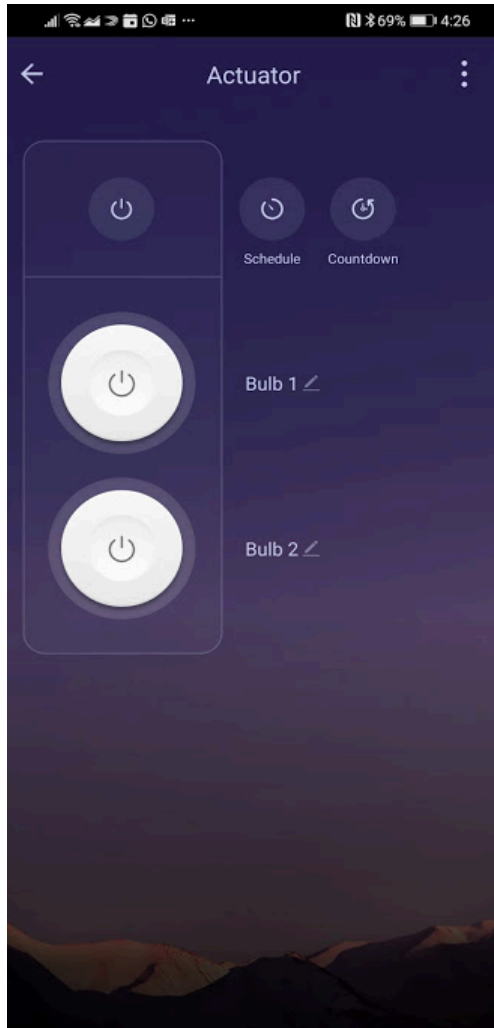

After connecting the device, automatically it will open the page to control it by the application.

You can change the name of each button to have the reference of the light to which it is connected.

By pressing each button you can turn the single bulb on and off.

You can also switch on/off all the bulbs connected to the actuator simultaneously, schedule the switching on and off of each bulb at predefined times, activate the countdown for each bulb.

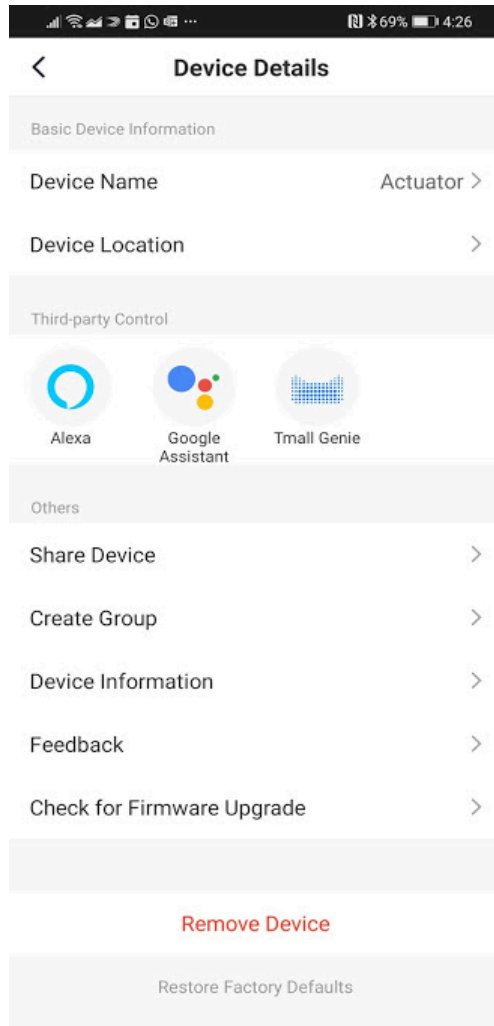

By pressing on the menu symbol at the top right, you can:

- Change the name of your new device and the location in your home.
- Check how to connect it to your voice control equipment.
- Share control of the device with other family members or friends.
- Create a group consisting of multiple devices so that you can control them together (not available at the moment).
- Know all the data on your device.
- Send your feedback and write to our help center for any inquiries.
- Update the device firmware
- Remove the device

NO.5

Creation of Scenarios and Automations

EN

You can create an infinite number of Scenarios and Automations making the various devices interact with each other.

By pressing "Smart" at the bottom center of the home page, selecting "Scenario" or "Automation" at top centre and then "Add" at centre page, you can add a new scenario or a new automation.

- A Scenario is a set of commands assigned to the various devices that will be activated simultaneously whenever you click on the created scenario or in the days and hours programmed by you.
- An Automation is the execution of a specific command given to a device when a specific condition has been activated.

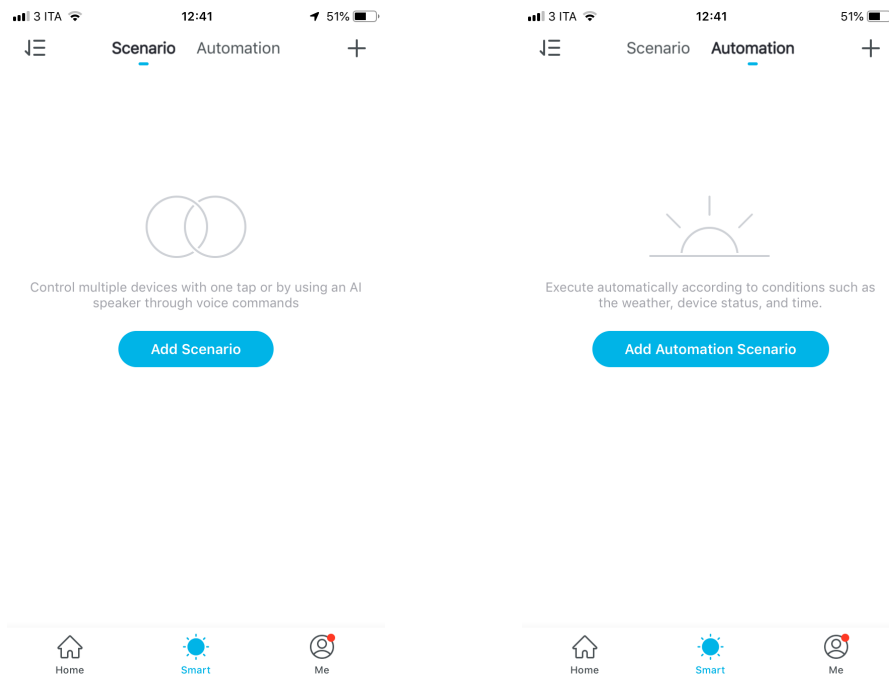

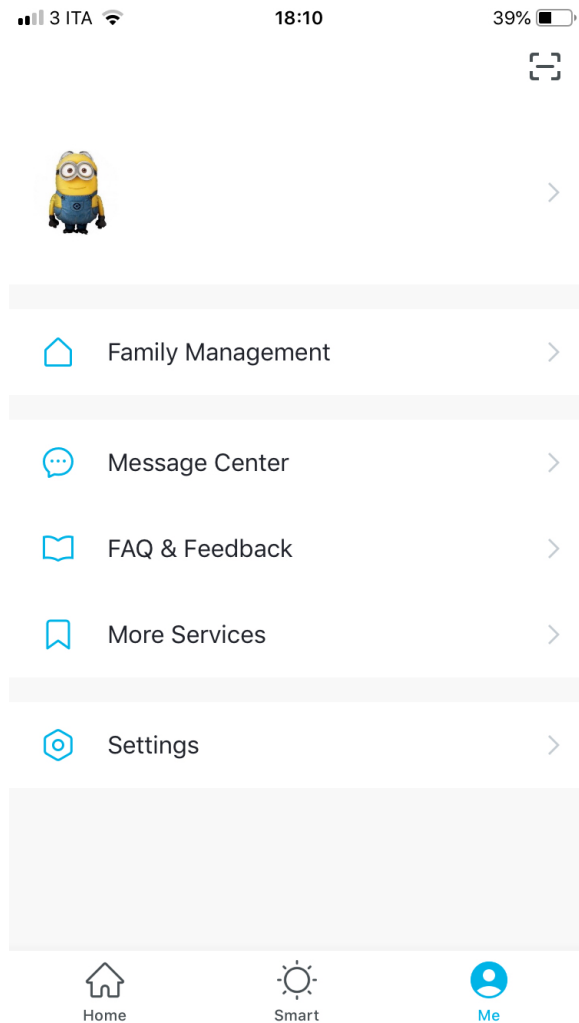

"Me" is the page where you can change your settings.

1. Your Profile
2. Home Management
3. Message Center
4. Faq and feedback
5. Third party access services as Google Home, Amazon Echo, in order to control your home via voice commands.
5. Settings, to activate push notifications and other features.

You can share your entire smart home or a single device with your family and friends who has already downloaded Blendom App and registered a new account. The people you shared your devices with can be set as administrator or normal user. As administrators they can manage devices, scenes and automations, rooms and home members, as normal users they can only use device and scene.

You have two different ways to share your devices:

- A. Enter the page of your profile, press «Family Management» and «Add Member» to enter the mail address with which the user you want to add is registered in the Blendom App.
- B. Enter the menu of the device you want to share, click "Shared Devices" and enter the email address with which the user you want to share them with is registered in the Blendom App.

THANK YOU

**For any problem, please write us at
info@blendom.com**

Remark:

Pictures shown in this instruction manual could be a bit different from the pages of your App, because Product and Software update periodically,